



Общество с ограниченной ответственностью
«НОВЫЕ РЕСУРСЫ»

Заказчик – **ПАО «Нижнекамскнефтехим»**

«Реконструкция линейного сооружения - имущественный комплекс «Управление этиленопроводов» на участке Нижнекамск – Казань. Модернизация объектов для транспортировки этилена с учётом дополнительных объемов от ЭП-600»

ДОКУМЕНТАЦИЯ ПО ПЛАНИРОВКЕ ТЕРРИТОРИИ

Проект планировки территории

Раздел 1. Проект планировки территории. Графическая часть

Часть 5. Графическая часть (продолжение 4)

НКНХ.5273-ППТ1.5

Том 1.5

2024



Общество с ограниченной ответственностью
«НОВЫЕ РЕСУРСЫ»

Заказчик – **ПАО «Нижнекамскнефтехим»**

«Реконструкция линейного сооружения - имущественный комплекс «Управление этиленопроводов» на участке Нижнекамск – Казань. Модернизация объектов для транспортировки этилена с учётом дополнительных объемов от ЭП-600»

ДОКУМЕНТАЦИЯ ПО ПЛАНИРОВКЕ ТЕРРИТОРИИ

Проект планировки территории

Раздел 1. Проект планировки территории. Графическая часть

Часть 5. Графическая часть (продолжение 4)

НКНХ.5273-ППТ1.5

Том 1.5

Руководитель проектов

(подпись, дата)

А.С. Махов

Главный инженер проекта

(подпись, дата)

С.А. Дордий

2024

Взам. инв. №	
Подп. и дата	
Инв. № подл.	



**ГЕО
СЕРВИС**

ООО «Геосервис»
Россия. 197198. г. Санкт-Петербург.
Малый проспект ПС. дом 5. литер Б. помещение 301
тел.: +7 (812) 456-70-86
e-mail: officegeo@geo-sz.ru
официальный сайт www.geo-sz.ru
ИНН 7813522944

Заказчик – ПАО «Нижнекамскнефтехим»

«Реконструкция линейного сооружения - имущественный комплекс «Управление этиленопроводов» на участке Нижнекамск – Казань. Модернизация объектов для транспортировки этилена с учётом дополнительных объемов от ЭП-600»

ДОКУМЕНТАЦИЯ ПО ПЛАНИРОВКЕ ТЕРРИТОРИИ

Проект планировки территории

Раздел 1. Проект планировки территории. Графическая часть

Часть 5. Графическая часть (продолжение 4)

НКНХ.5273-ППТ1.5

Том 1.5

Технический директор

Руководитель отдела

(подпись, дата)

(подпись, дата)

М.С. Кочетова





О.А. Ермолина

2024

Взам. инв. №	
Подп. и дата	
Инв. № подл.	

СОДЕРЖАНИЕ ТОМА

Обозначение	Наименование	Примечание
НКНХ.5273-ППТ1.5-С	Содержание тома 1.5	Лист 3
НКНХ.5273-ДПТ.СД	Состав документации по планировке территории	Выпускается отдельным томом 0
НКНХ.5273-ППТ1-0001	Чертеж границ зон планируемого размещения линейных объектов. М 1:2000	Лист 4

Взам. инв. №								
	Подп. и дата							
Инв. № подл.		НКНХ.5273-ППТ1.5-С						
	Изм.	Кол.уч	Лист	№док.	Подп.	Дата		
	Разраб.	Гурьева		01.10.24	Содержание тома 1.5	Стадия	Лист	Листов
	Проверил	Зюбан		01.10.24				1
	Рук. отдела	Ермолина		01.10.24	Содержание тома 1.5			
Директор	Кочетова		01.10.24					

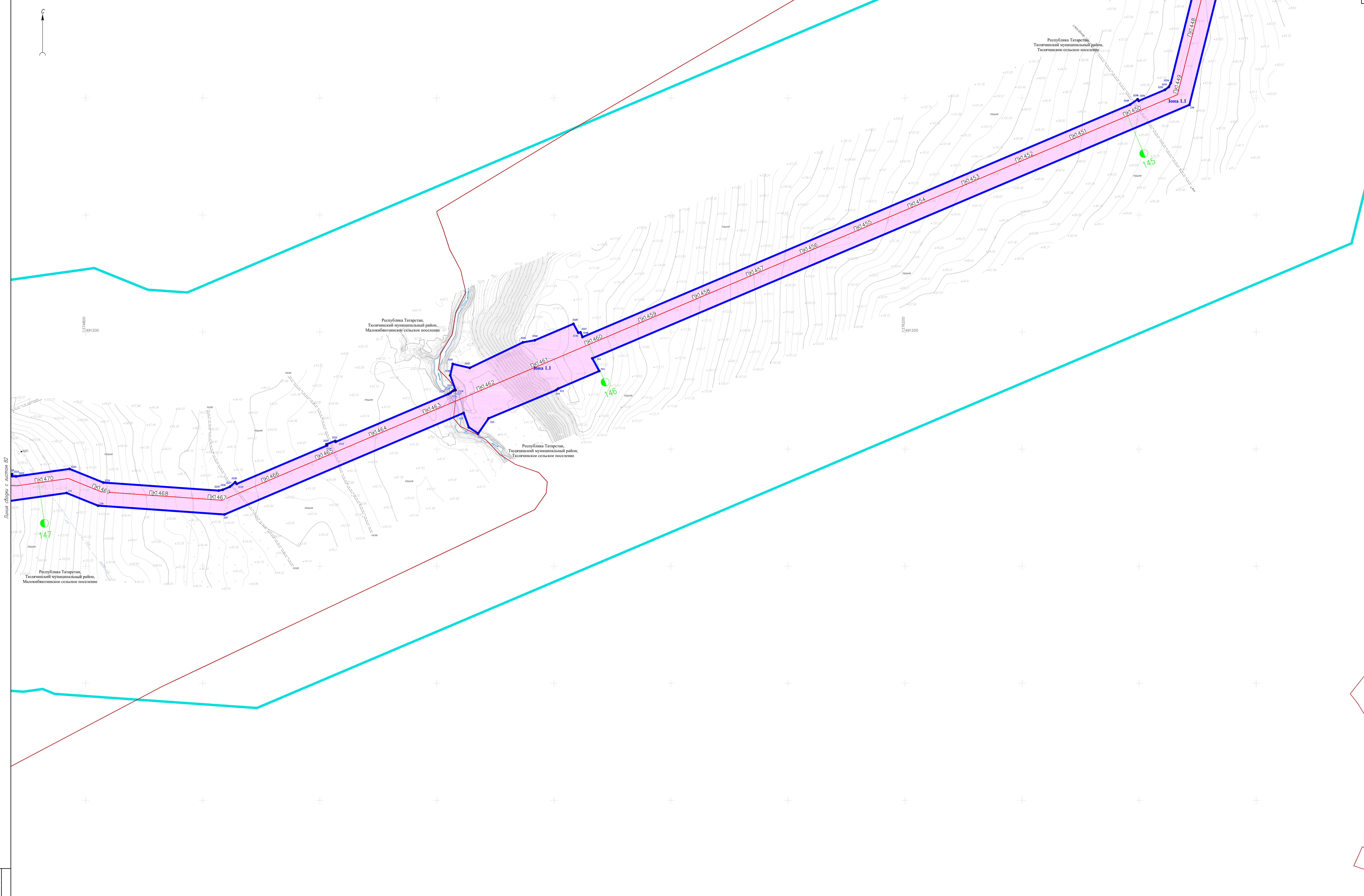
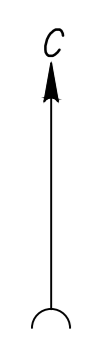

Линия связи с листом 82

										НКНХ.5273-ППП-0001	
"Реконструкция линейного сооружения - инженерный комплекс «Городские теплостанции» на участке Лиственный - Казань. Модернизация объектов для транспортировки, оптимизация с учетом дополнительных объемов от 20-400"											
Имя	Кол. листов	Лист	Дата	Подпись	Дата	Документация по планировке территории			Этап	Лист	Листов
Разработал	Гурьева		01.02.24			81					
Проверил	Зюбан		01.02.24			Чертеж границ зон планируемого размещения линейных объектов					
Уч. отдела	Ермолина		01.02.24			Масштаб 1:2000					
Директор	Кочетов		01.02.24			ГЕО СЕРВИС					
НКНХ.5273-ППП-0001_1_R.dwg											

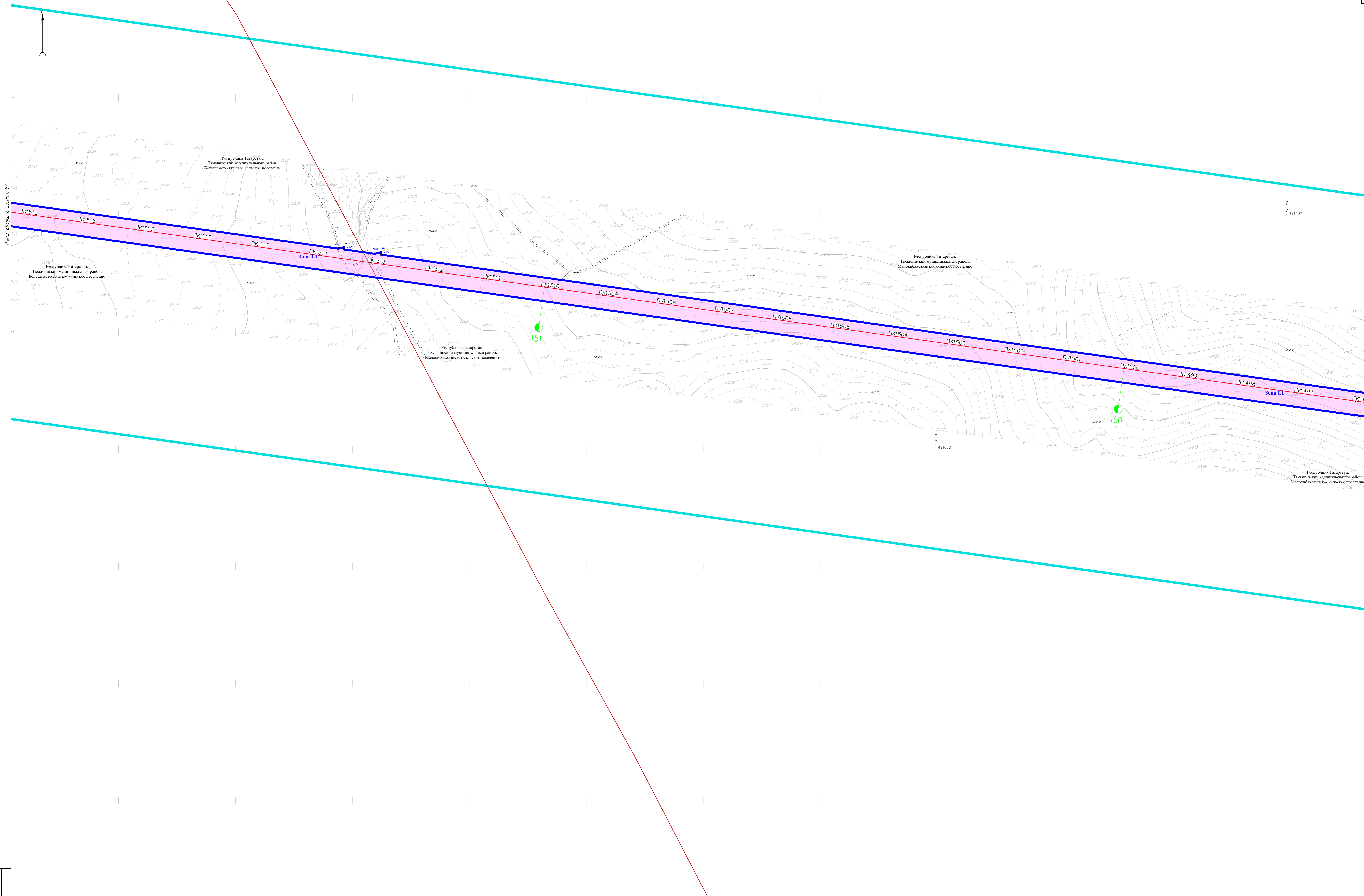

Линия сборки с листом В4

Линия сборки с листом В5

Лист № _____
Дата _____
Имя Фамилия Имя Отчество

НКНХ.5273-ППП-0001			
"Реконструкция линейного сооружения - индивидуальный комплекс «Проблески» теплостанции на участке Лиственкино - Казань. Модернизация объектов для транспортировки, отливов с учетом дополнительных объемов от 30-400"			
Имя	Кол. листов	Дата	Страница
Разработчик	Гурьева	01.10.24	83
Проверил	Зюбан	01.10.24	83
Уч. отдела	Ермолина	01.10.24	83
Директор	Кочетов	01.10.24	83
Документация по планировке территории			Листов
Чертёж границ зон планируемого размещения линейных объектов			83
Масштаб 1:2000			

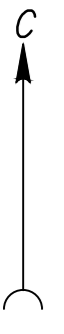

Листа сборки с листом Б5

Лист №, дата, лист, и др.

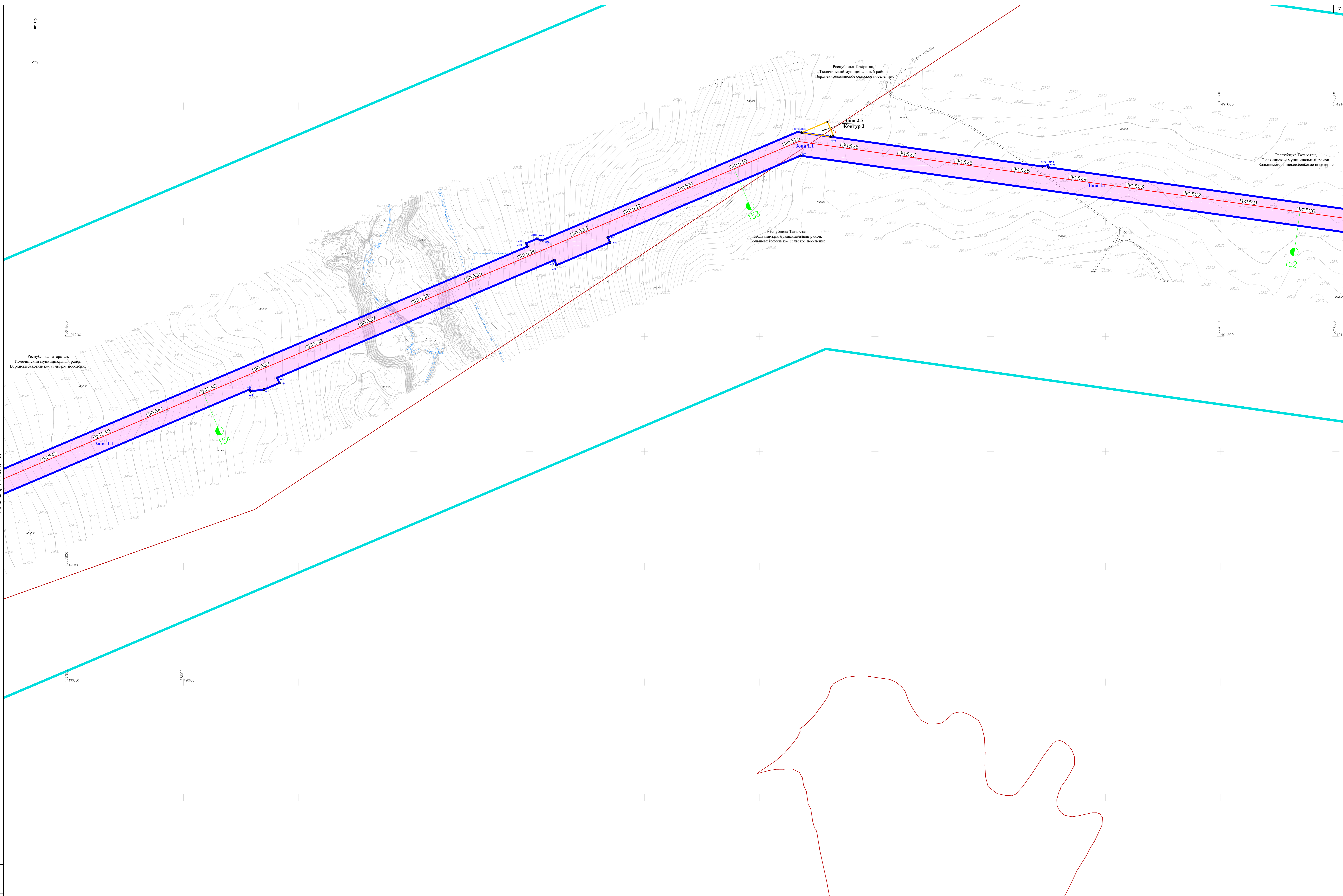

НКНХ5273-ППП-0001				
"Реконструкция линейного сооружения - существующий комплекс «Горбление» теплостанции на участке Лиженкоис - Казань. Модернизация объектов для транспортировки, отлива с учетом дополнительных объемов от 30-400"				
Имя	Кол. лист	К.зона	Период	Дата
Разработал	Гурьева			01.02.24
Проверил	Зюбан			01.02.24
Уж. отдела	Ермолина			01.02.24
Директор	Кочетов			01.02.24
Документация по планировке территории				Листов
Чертёж границ зон планируемого размещения линейных объектов				84
Масштаб 1:2000				
НКНХ5273-ППП-0001_1_R.dwg				



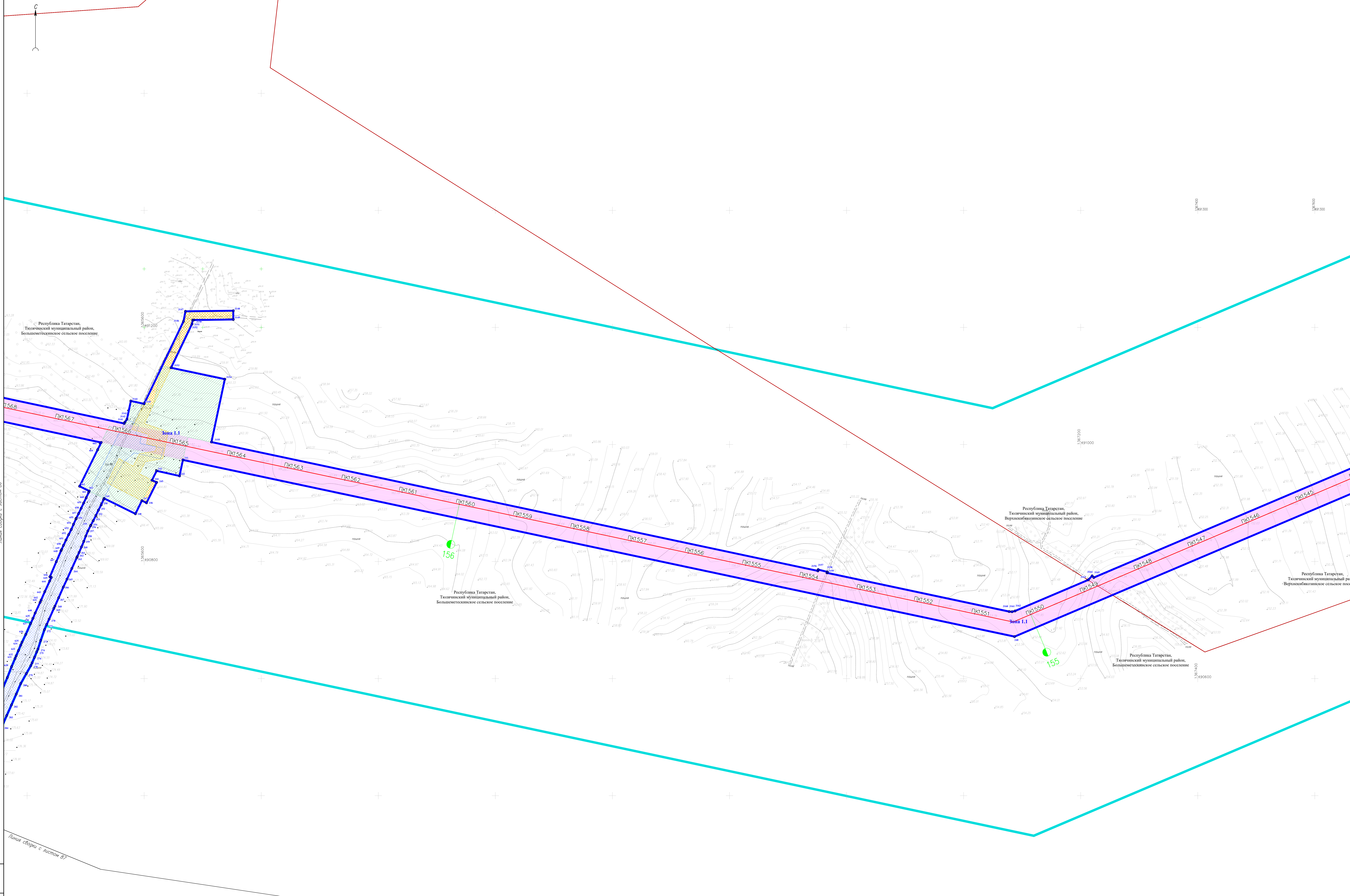

Линия сборки с листом 86

Линия сборки с листом 87

Линия сборки с листом 84

Имя, Фамилия, Имя Отчество, Должность, Подпись, Дата

				НКНХ.5273-ППП-0001					
				"Реконструкция линейного сооружения - существующий комплекс «Пробирная оптимизаторов» на участке Лианозинский - Казань. Модернизация объектов для транспортировки опилков с учетом дополнительных объемов от 20-400"					
Имя	Кол. листов	К. дата	Подпись	Дата	Документация по планировке территории		Этажи	Лист	Листов
Разработал	Гурьева	2024	[Подпись]	01.02.24	планировка территории		85	85	Листов
Проверил	Зюбан	2024	[Подпись]	01.02.24	Чертёж границ зон планируемого размещения линейных объектов				
Уч. отдела	Ермолина	2024	[Подпись]	01.02.24	Масштаб 1:2000				
Директор	Кочетов	2024	[Подпись]	01.02.24	НКНХ.5273-ППП-0001_1_R.dwg				



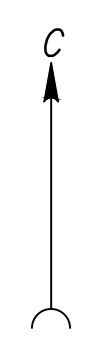

Линия обрыва с листом 88

Линия обрыва с листом 85

Лист № 88

				НКХ.5273-ППП-0001	
"Реконструкция линейного сооружения - существующий комплекс «Пробирные аппараты» на участке Пешенский - Казань. Модернизация объектов для транспортировки отливок с учетом дополнительных объемов от 30-400"					
Имя	Колл. лист	К.зона	Партия	Дата	Документация по планировке территории
Разработал	Гурьева			01.02.24	
Проверил	Зюбан			01.02.24	Чертёж границ зон планируемого размещения линейных объектов
Уч. отдела	Ермолина			01.02.24	
Директор	Кочетов			01.02.24	Масштаб 1:2000
НКХ.5273-ППП-0001_1_R.dwg					86
					ГЕО СЕРВИС



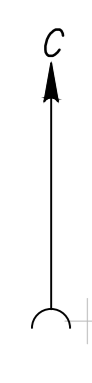

Лист № 0001
Пер. и допол.
Виз. шифр М.

НКХ5273-ППП-0001					Этажи		Лист		Листов	
"Реконструкция линейного сооружения - индивидуальной комплекс «Проблески» теплостанция на участке Лицензия - Казань Модернизация объектов для транспортировки, оптимизация с учетом дополнительных объемов от 20-400"										
Имя	Колл.	Лист	К.Зав.	Пароль	Дата					
Разработал	Гурьева				01.02.24					
Проверил	Зюбан				01.02.24					
Уж. отдела	Ермолина				01.02.24					
Директор	Кочетов				01.02.24					
Документация по планировке территории						87				
Чертеж границ зон планируемого размещения линейных объектов						Масштаб 1:2000				
НКХ5273-ППП-0001_1_R.dwg										



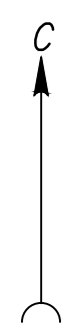

Линия сборки с листом 89

Линия сборки с листом 88

Лист №, дата, автор, дата, дата, дата

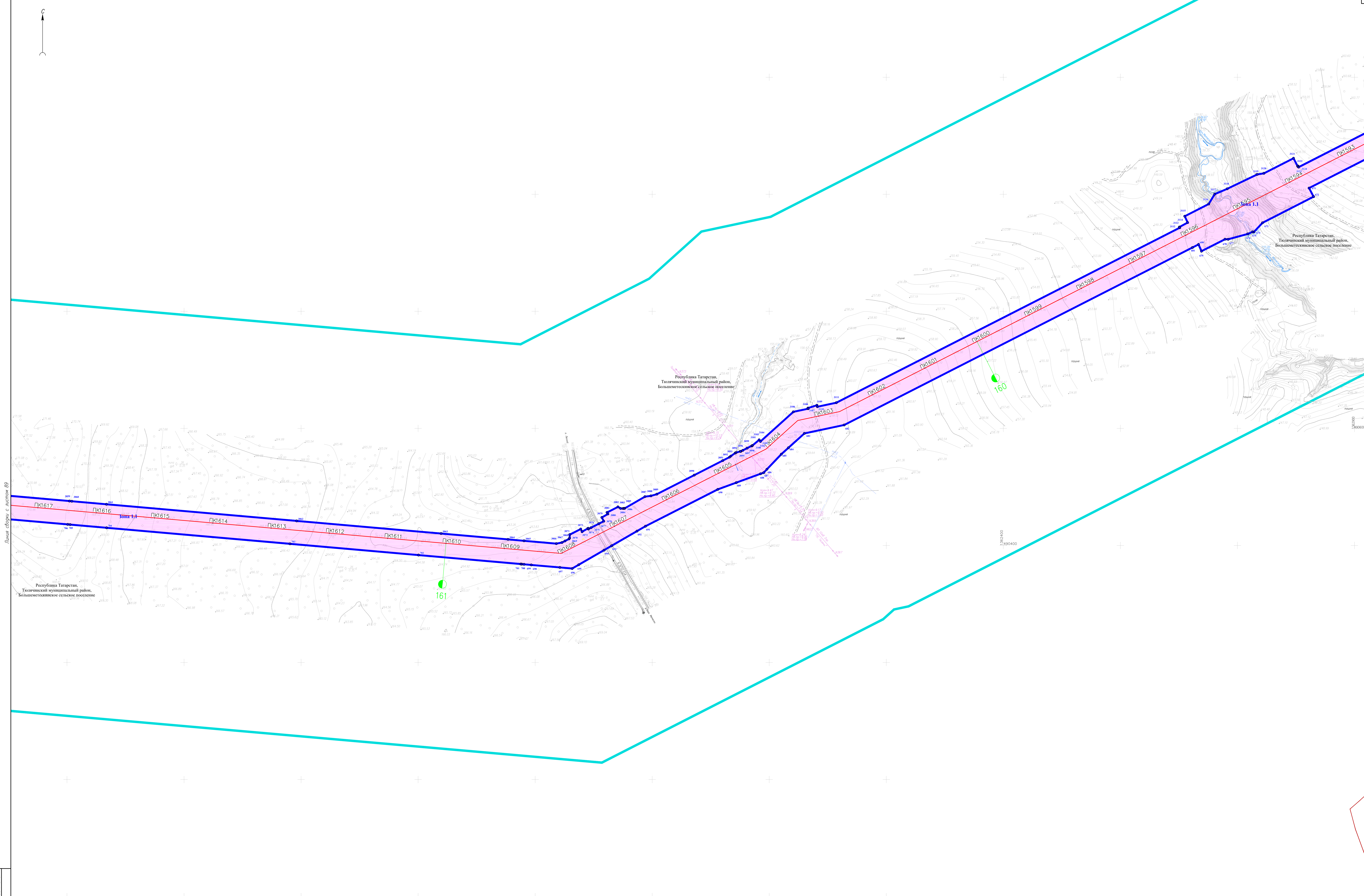

НКНХ.5273-ППП-0001				
"Реконструкция линейного сооружения - индивидуальный комплекс «Горбунские теплиценосорбы» на участке Лиственкино - Казань. Модернизация объектов для транспортировки, оптимизация с учетом дополнительных объемов от 20-400"				
Имя	Кол. листов	К. дата	Период	Дата
Разработчик	Гурьева			01.02.24
Проверил	Зюбан			01.02.24
Уч. отдела	Ермолина			01.02.24
Директор	Кочетов			01.02.24
Документация по планировке территории				Листов
Чертёж границ зон планируемого размещения линейных объектов				88
Масштаб 1:2000				
НКНХ.5273-ППП-0001_1_R.dwg				

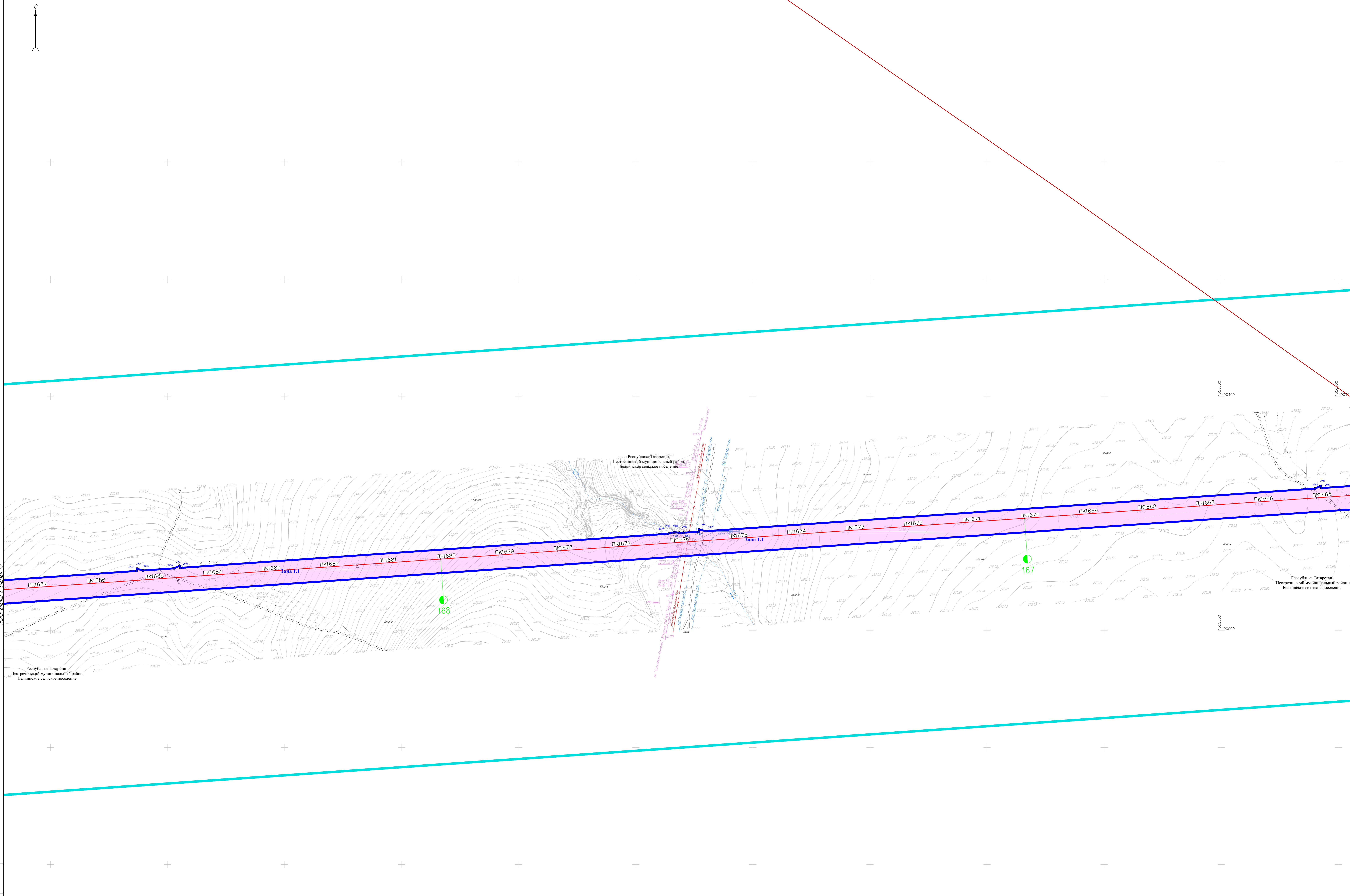

Линия сборки с листом 02

Линия сборки с листом 03

Республика Татарстан,
Пестречинский муниципальный район,
Белозинское сельское поселение

Республика Татарстан,
Пестречинский муниципальный район,
Белозинское сельское поселение

Имя	Иванов	Иванов	Иванов	Иванов	Иванов
Фамилия	Иванов	Иванов	Иванов	Иванов	Иванов
Имя	Иванов	Иванов	Иванов	Иванов	Иванов
Фамилия	Иванов	Иванов	Иванов	Иванов	Иванов
Имя	Иванов	Иванов	Иванов	Иванов	Иванов
Фамилия	Иванов	Иванов	Иванов	Иванов	Иванов

НКНХ.5273-ППП-0001					
"Реконструкция линейного сооружения - инженерный комплекс «Пробирные аппараты» на участке Лиственный - Казань. Модернизация объектов для транспортировки, отлива с учетом дополнительных объемов от 30-400"					
Имя	Колл.	Лист	В.зак.	Дата	
Разработал	Гурьева	01.024			
Проверил	Зюбан	01.024			
Уч. отдела	Ермолина	01.024			
Директор	Кочетов	01.024			
Документация по планировке территории					Листов
Чертёж границ зон планируемого размещения линейных объектов					91
Масштаб 1:2000					
НКНХ.5273-ППП-0001_1_R.dwg					



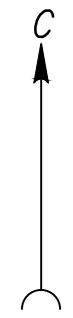

Лист № 16 из 16
 Дата: 2024.08.08
 Выход: 16.08.2024

НКНХ5273-ППП-0001				Документация по	
"Реконструкция линейного сооружения - инженерный комплекс «Продление теплосети на участке Лианозинский - Казань. Модернизация объектов для транспортировки, отлива с учетом дополнительных объемов от 30-400°"				планировке территории	
Имя	Колл. лист	К. дата	Полный	Дата	Этажи
Разработчик	Гурьева	08.08.2024	08.08.2024	08.08.2024	93
Проверил	Зюбан	08.08.2024	08.08.2024	08.08.2024	93
Ук. отдела	Ермолина	08.08.2024	08.08.2024	08.08.2024	93
Директор	Кочетов	08.08.2024	08.08.2024	08.08.2024	93
НКНХ5273-ППП-0001_11_R.dwg				Чертёж границ зон планируемого размещения линейных объектов Масштаб 1:2000	
				ГЕО СЕРВИС	

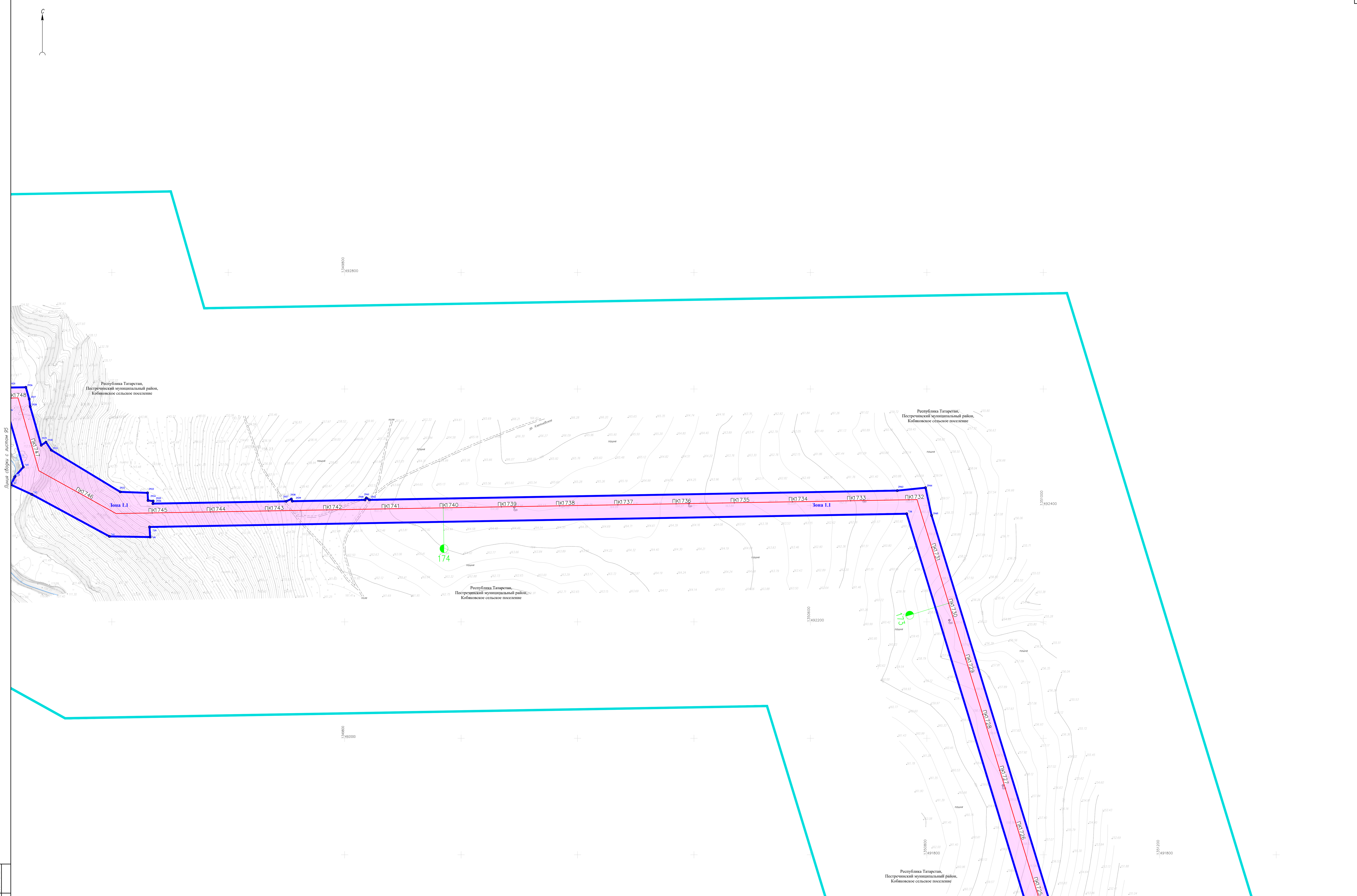
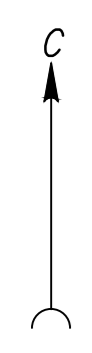

Линия сборки с листом 95

Линия сборки с листом 93

Лист № 94
Дата: 01.10.24
Исполнитель: Ермолина

Имя				Лист				Дата			
Разработчик				Гурьева				01.10.24			
Проверил				Зюбан				01.10.24			
Уч. отдела				Ермолина				01.10.24			
Директор				Кочетов				01.10.24			

НКХ.5273-ППП-0001
 "Реконструкция линейно-сооружения - инженерный комплекс «Проблески» тепловых сетей на участке Липянецкий - Казань. Модернизация объектов для транспортировки, оптимизация с учетом дополнительных объемов от 30-400°"
 Документация по планировке территории
 Чертеж границ зон планируемого размещения линейных объектов
 Масштаб 1:2000
 Этажи: Лист | Листов
 94

ГЕО СЕРВИС
 Геосервис

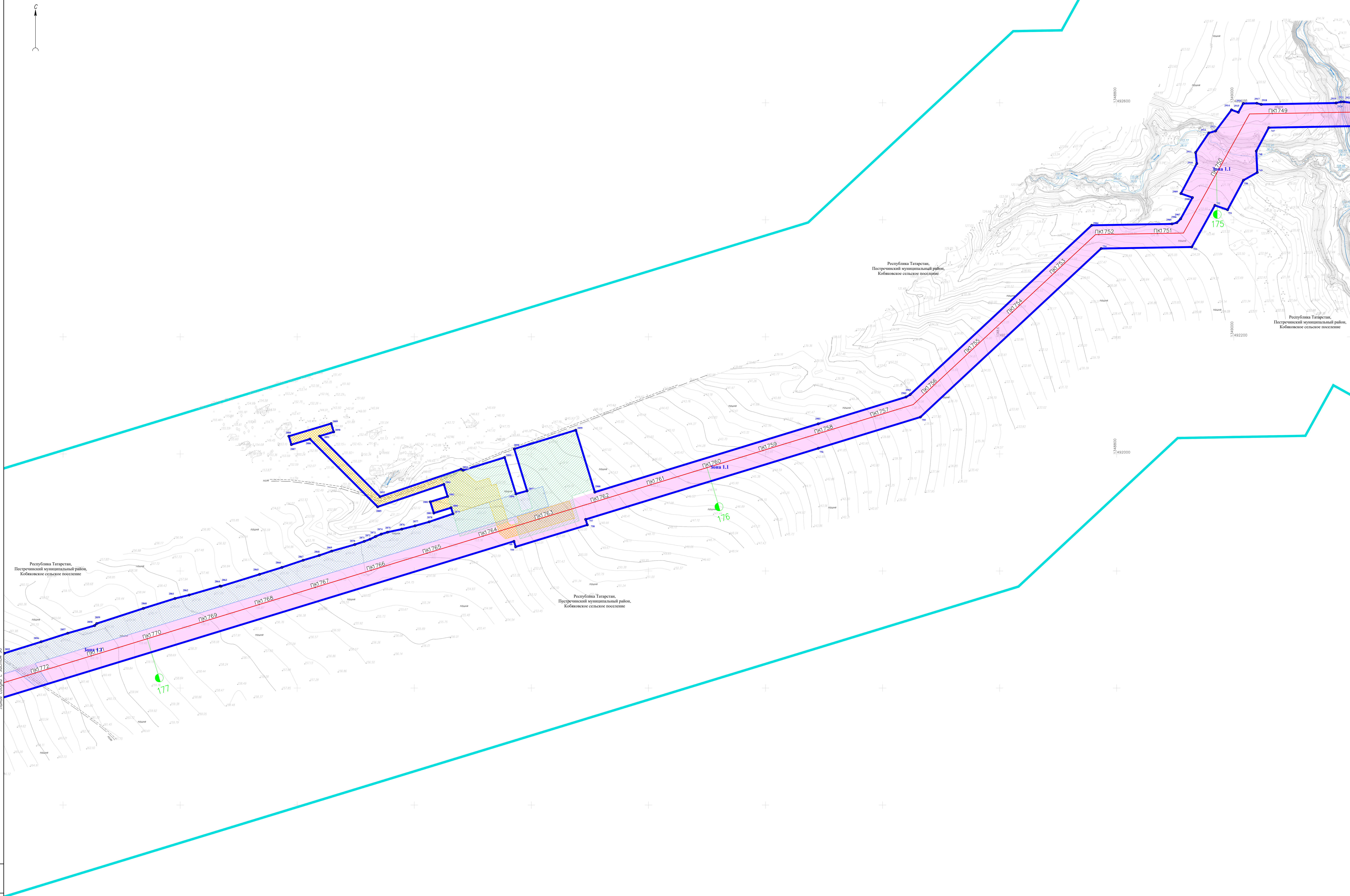
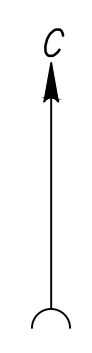

Республика Татарстан,
Пестрчинский муниципальный район,
Кобяковское сельское поселение

Республика Татарстан,
Пестрчинский муниципальный район,
Кобяковское сельское поселение

Республика Татарстан,
Пестрчинский муниципальный район,
Кобяковское сельское поселение

Республика Татарстан,
Пестрчинский муниципальный район,
Кобяковское сельское поселение

Линия сборки с расстоянием 96

НКНХ.5273-ППП-0001				
"Реконструкция линейного сооружения - инженерный комплекс «Проблески» теплостанции на участке Лицейского - Казань. Модернизация объектов для транспортировки, оптимизация с учетом дополнительных объемов от 20-400"				
Имя	Код	Лист	Зона	Дата
Разработал	Гурьева	Р1.024		
Проверил	Зюбан	Р1.024		
Уч. отдела	Ермолина	Р1.024		
Директор	Кочетов	Р1.024		
Документация по планировке территории				Этап
Чертёж границ зон планируемого размещения линейных объектов				Лист
Масштаб 1:2000				95
ГЕО СЕРВИС				

Лист № 95
Листов 95
Всего листов 95

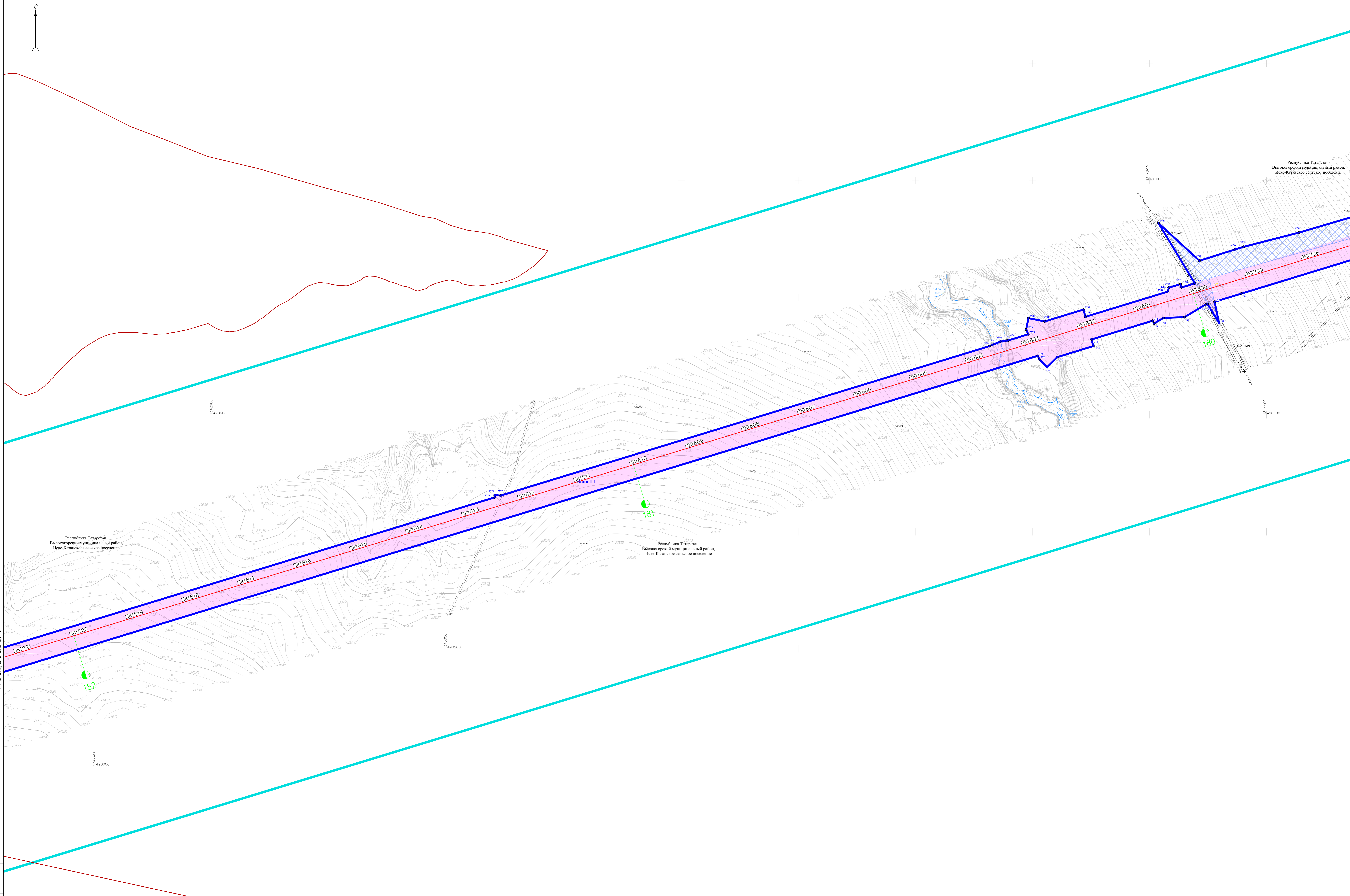
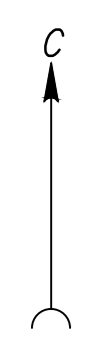

Листа сборки с листом 99

Лист № 99
Порядок и дата
Выпуск № 1

Республика Татарстан,
Высокогорский муниципальный район,
Иске-Казанское сельское поселение

Республика Татарстан,
Высокогорский муниципальный район,
Иске-Казанское сельское поселение

Республика Татарстан,
Высокогорский муниципальный район,
Иске-Казанское сельское поселение

НКНХ5273-ППП-0001				
"Реконструкция линейного сооружения - инженерный комплекс «Пробирные аппараты» на участке Лицензия - Казань. Модернизация объектов для транспортировки отливок с учетом дополнительных объемов от 20-400"				
Имя	Колл.	Лист	Знач.	Дата
Разработал	Гурьева	97	01.02.24	
Проверил	Зюбан	97	01.02.24	
Ук. отдела	Ермолина	97	01.02.24	
Директор	Кочетова	97	01.02.24	
Документация по планировке территории				Этап/Лист Листов
Чертёж границ зон планируемого размещения линейных объектов				97
Масштаб 1:2000				
НКНХ5273-ППП-0001_1_R.dwg				



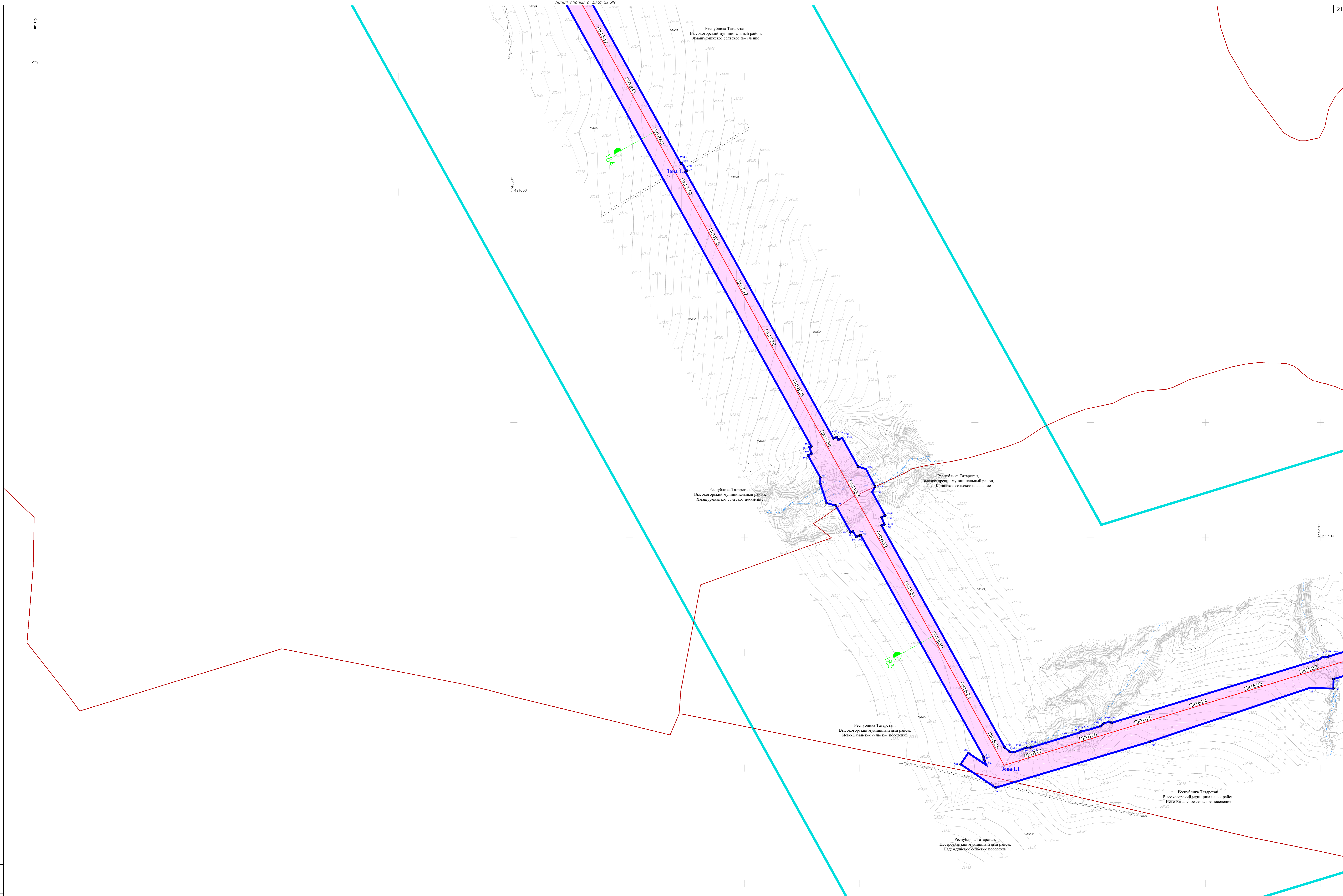
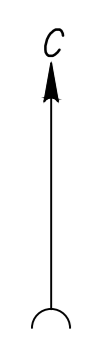

Лист № 0001
 Дата: 11.02.2024
 Стр. 1 из 1

НКХ.5273-ППП-0001				
"Реконструкция линейного сооружения - инженерный комплекс «Проблески» тепловых объектов на участке Ямаленский - Казань. Модернизация объектов для транспортировки, оптимизация с учетом дополнительных объемов от 30-400°"				
Имя	Колл.	Лист	№	Дата
Разработчик	Гурьева	01	01.02.24	
Проверил	Зюбан	02	01.02.24	
Уж. отдела	Ермолина	03	01.02.24	
Директор	Кочетов	04	01.02.24	
Документация по планировке территории				Этап
Чертёж границ зон планируемого размещения линейных объектов				Лист
Масштаб 1:2000				Лист
				98



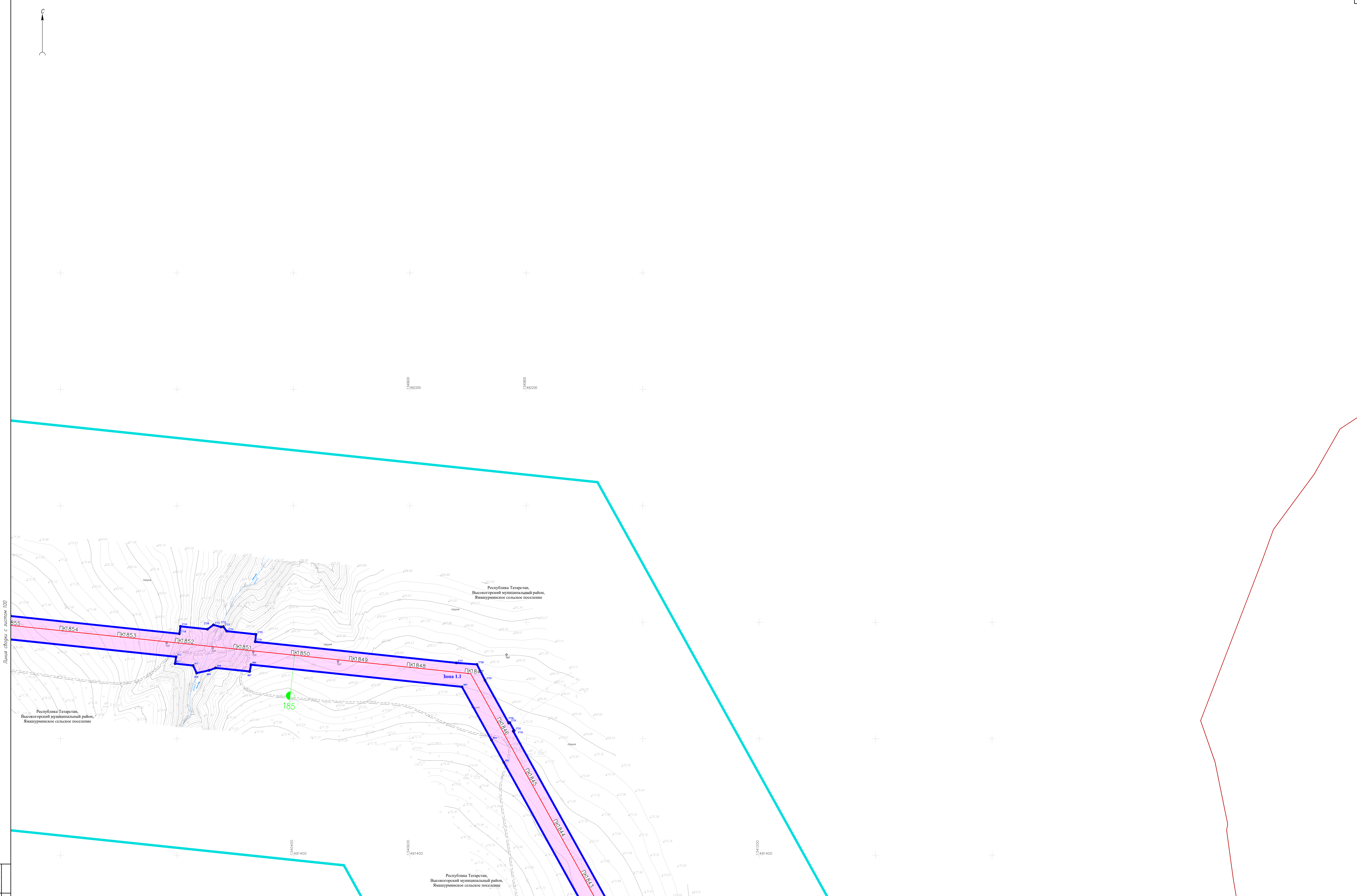
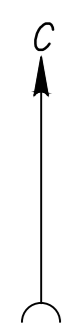

Линия сборки с листом 100

Линия сборки с листом 98

Имя Фамилия Имя Отчество
 Дата
 Подпись
 Должность

				НКНХ5273-ППП-0001	
				"Реконструкция линейного сооружения - индивидуальный комплекс «Пробирки» (элементы) на участке лицензионно-карьерной территории объектов для транспортировки отходов с учетом дополнительных объемов от 20-400"	
Имя	Фамилия	Имя Отчество	Дата	Подпись	Должность
Пробирки	Зюбан		01.02.24		01.02.24
Рук. отдела	Ермолина		01.02.24		01.02.24
Директор	Кочетов		01.02.24		01.02.24
				Документация по планировке территории	
				Чертёж границ зон планируемого размещения линейных объектов	
				Масштаб 1:2000	
				99	
				Листов	
				Листов	



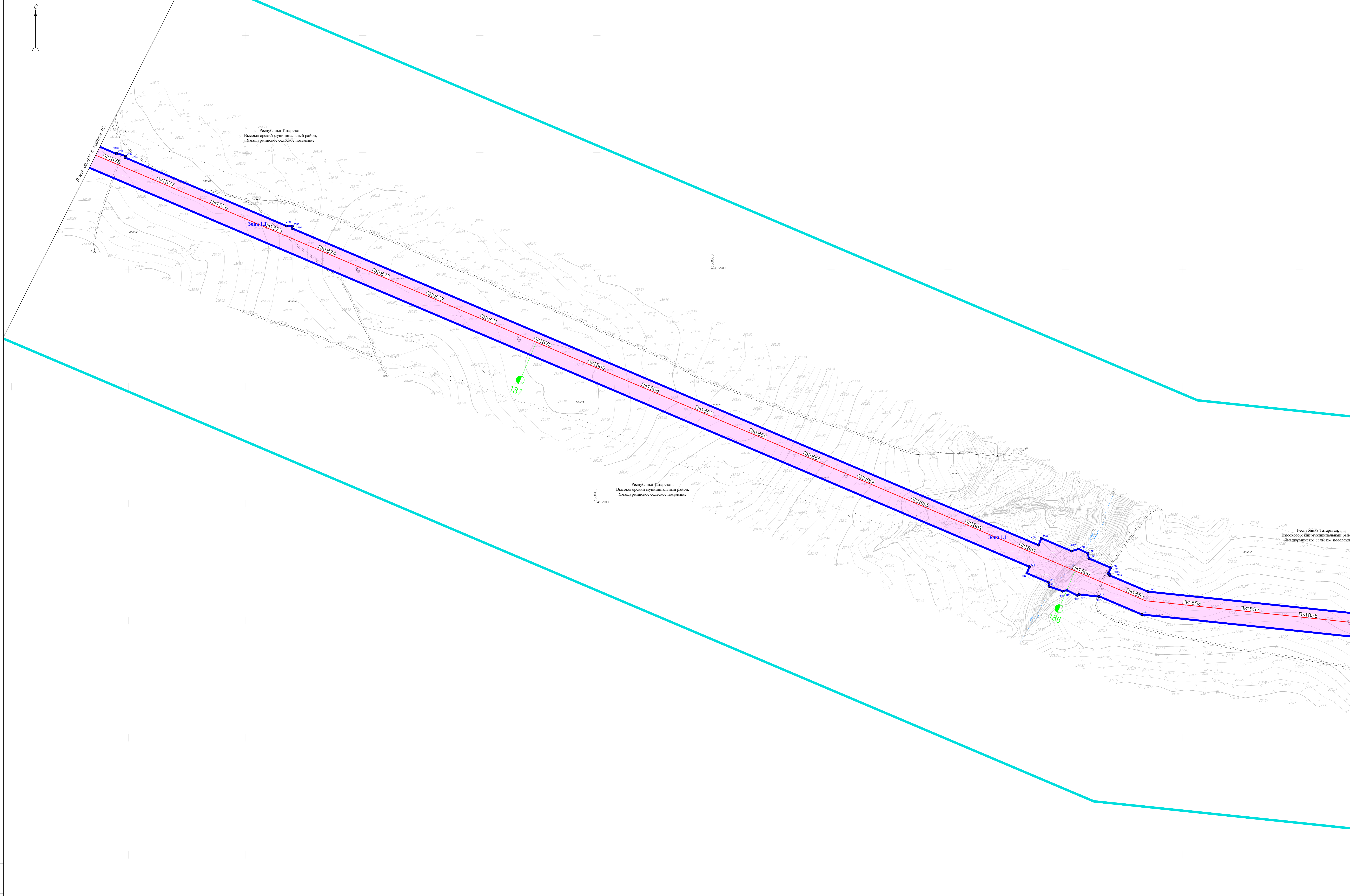
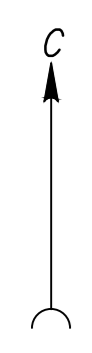

Линия объекта с отметкой 101

Зона I.I

Зона II.I

187

186

Республика Татарстан,
Высокогорский муниципальный район,
Ямагуринское сельское поселение

Республика Татарстан,
Высокогорский муниципальный район,
Ямагуринское сельское поселение

Республика Татарстан,
Высокогорский муниципальный район,
Ямагуринское сельское поселение

Лист № 001
Листов в целом 001
Лист № 001

НКНХ5273-ППП-0001			
"Реконструкция линейного сооружения - индивидуальный комплекс «Пробирные оплементарные объекты на участке лицензионно-Казань Модернизация объектов для транспортировки оплементарных с учетом дополнительных объектов от 20-400"			
Имя	Кол. лист	К. дата	Дата
Разработчик	Гурьева	01.02.24	01.02.24
Проверил	Зюбан	01.02.24	01.02.24
Уж. отдела	Ермолина	01.02.24	01.02.24
Директор	Кочетов	01.02.24	01.02.24
Документация по планировке территории			Этажность
Чертёж границ зон планируемого размещения линейных объектов			Листов
Масштаб 1:2000			100